

FUJIFILM

玩拍由我

instax Link WIDE

照片打印机

使用说明书（完整版）



型号名称：FI022W

目录

| | |
|--------------------------|----|
| 使用之前 | 3 |
| 打印机废弃处理的注意事项 | 3 |
| 部件名称 | 3 |
| 安装手绳 | 4 |
| 固定至支架 | 4 |
| 安装应用程序 | 4 |
| 电池充电 | 4 |
| 充电状态 LED 灯 | 4 |
| 安装/取出 instax 宽幅相纸盒 | 5 |
| 安装相纸盒 | 5 |
| 取出用完的相纸盒 | 5 |
| 开启/关闭打印机 | 6 |
| 通过 LED 灯来确认打印机的状态 | 6 |
| 连接并打印 | 6 |
| 首次建立连接时 | 6 |
| 打印机和智能手机已连接时 | 9 |
| 规格 | 10 |
| 问题解答 | 11 |
| 安全使用须知 | 11 |
| 打印机维护和使用注意事项 | 11 |
| 蓝牙™设备：注意事项 | 12 |

Independent JPEG Group (IJG) 许可

本软件部分基于 Independent JPEG Group 的工作成果。

© 2021 FUJIFILM Corporation。保留所有权利。

使用之前

使用打印机之前，请检查以下内容。

附件

- USB 充电线
- 使用说明书 (1)
- 打印机支架 (1)
- 手绳 (1)

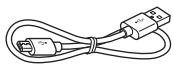

(BOD700-101)

- ❶ 出厂时电池并未充满电，请务必在使用打印机前为电池充电。

打印机废弃处理的注意事项

本打印机使用的是内置锂电池。

废弃处理打印机时，请按照当地的法规正确进行废弃处理。

- ❶ 请勿自行取出内置电池，否则您可能受伤。

为安全起见，请优先阅读“安全使用须知”（第 11 页）。

部件名称

- ❶ 首次使用打印机时，请务必将电池充满电。

正面

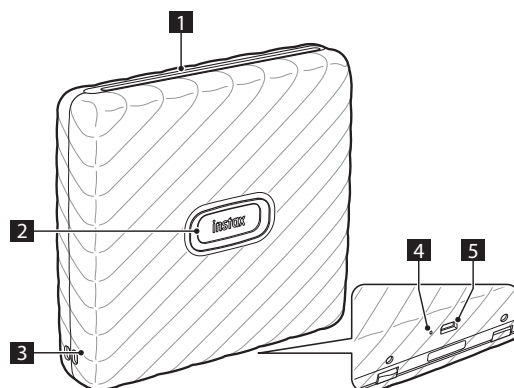

背面

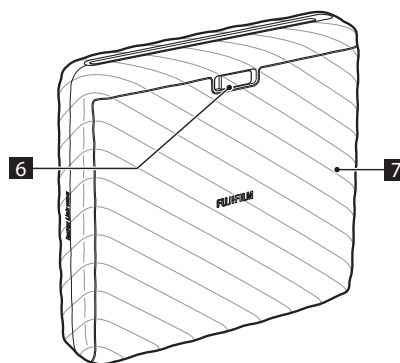

- ❶ 相纸弹出槽
- ❷ 电源按钮/LED¹
- ❸ 手绳安装孔
- ❹ 重置按钮²
- ❺ USB 充电端口
- ❻ 相纸舱门锁
- ❼ 相纸舱门

¹ 有关 LED 灯的详细说明，请参阅第 4 和 6 页。

² 如果打印机无法正常工作，请按下重置按钮来重置打印机。

安装手绳

如下图所示安装手绳。

❶ 请小心勿让手绳挡住相纸弹出槽。

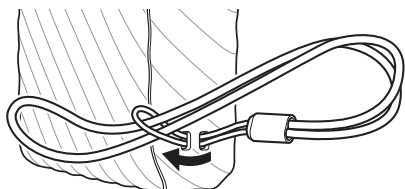

固定至支架

打印机可固定至支架。使用支架固定打印机时，请确保相纸弹出槽朝上。

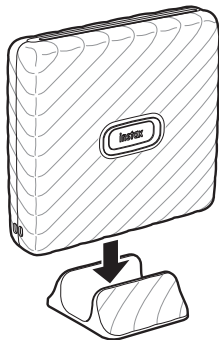

安装应用程序

请在使用打印机前，先安装 Link WIDE 专属的应用程序 Link WIDE。

- 如果使用的是安卓系统的智能手机，请在富士 instax 网站上搜索专属应用程序 Link WIDE 并进行安装。
*Android（安卓）系统智能手机的运行环境：
Android 版本5.0 或更高版本
- 如果使用的是 iOS 系统的智能手机，请在苹果 App Store 中搜索专属应用程序 Link WIDE 并进行安装。
*iOS 系统智能手机的运行环境：iOS 版本10.0 或更高
- 即使手机上安装了智能手机专属的应用程序且手机的运行环境也符合要求，也可能发生无法使用此应用程序的情况。这取决于智能手机的型号。

获取 Link WIDE 应用程序下载所需要的运行环境的最新信息。



iOS



Android OS

电池充电

❶ 请注意充电线的朝向。

从电脑充电：

- 将打印机和电脑直接连接。请勿经由 USB 集线器或键盘进行连接。
- 在充电过程中若电脑进入睡眠模式，则充电会停止。想要继续充电，请先退出睡眠模式，再重新连接 USB 充电线。
- 根据电脑的规格、设定或状态，电池可能无法充电。

- 充电过程中也可以打印图像。
- 充电时间约 80 到 120 分钟。

充电状态 LED 灯

| 显示 | 充电状态 |
|----------|------|
| LED 白灯常亮 | 未充电 |
| LED 白灯闪烁 | 充电中 |

* 打印机电源未开启时，充电完成后 LED 灯不再亮起。打印机电源开启但尚未连接应用程序时，充电完成后 LED 绿灯常亮。

注

- 出厂时电池并未充满电，请务必在使用打印机前为电池充电。
- 电池无法取出。
- 关于电池维护和使用的注意事项，请参阅“打印机维护和使用注意事项”。（第 11 页）

安装/取出 instax 宽幅相纸盒

注意

在您用完相纸之前切勿打开相纸舱门；否则，剩余的相纸会被曝光且变为白色且不能成像。

- 当您安装相纸盒时，切勿按下相纸盒背面上的两个长方形孔。
- 切勿使用超过保质期的相纸盒；否则，可能会损坏打印机。

只能使用富士 instax 一次成像宽幅相纸。instax 方形相纸和 instax mini 相纸不适配该打印机。

相纸盒的注意事项

- 每盒富士 instax 宽幅相纸盒含有 1 张黑色相纸覆膜和 10 张相纸。
- 在将相纸盒装入打印机之前切勿从内袋中取出相纸盒。
- 当相纸舱门合上时，相纸覆膜会自动弹出。

有关详情，请参阅富士 instax 一次成像宽幅相纸上的说明和警告。

3 合上相纸舱门。

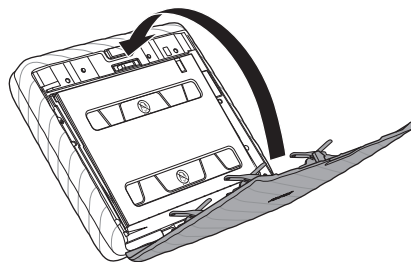

4 取出自动弹出的相纸覆膜。

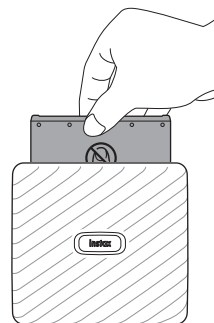

安装相纸盒

1 滑动相纸舱门锁后，打开相纸舱门。

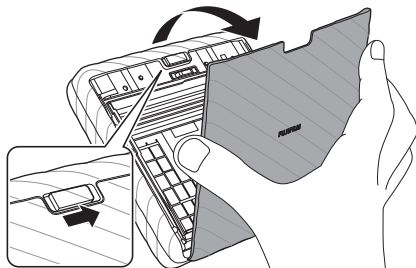

2 对准黄色标记，装入相纸盒。

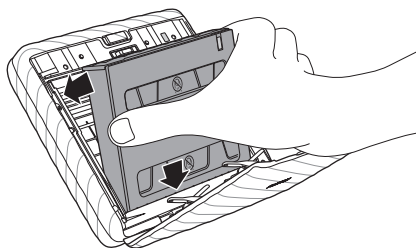

取出用完的相纸盒

1 滑动相纸舱门锁后，打开相纸舱门。

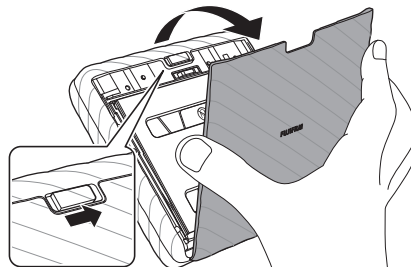

2 抓住相纸盒上的长方形孔，然后将其拉出。

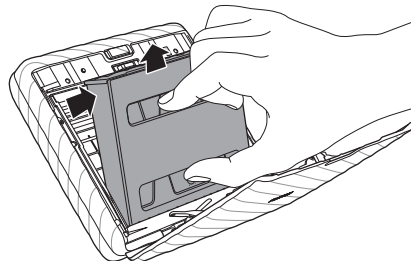

开启/关闭打印机

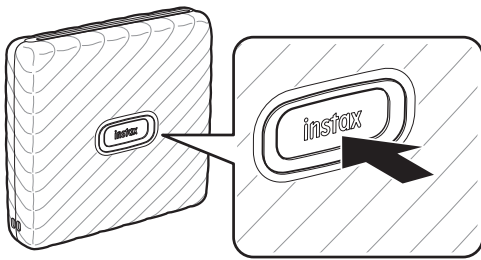

按住电源按钮约 1 秒即可开启或关闭打印机。
打印机开启后 LED 灯保持常亮。
如果一段时间内没有进行任何操作，打印机会自动关机。

通过 LED 灯来确认打印机的状态

您可以通过 LED 灯来确认打印机的状态。

| 颜色 | LED 状态 | 状态 |
|----|--------|---------------------------|
| 蓝色 | 闪烁 | 硬件更新中 |
| 黄色 | 亮灯 | 无法进行充电 发生相纸弹出错误 |
| 黄色 | 闪烁 | 相纸舱门打开状态下尝试打印图像 电池电量不足 |

连接并打印

通过连接 instax Link WIDE 应用程序，您可以在图像上添加文本，对图像进行编辑加工等，尽享打印的种种乐趣。
有关应用程序使用方法的详情，请参阅以下网站。
https://instax.com/link_wide/

首次建立连接时

- 1 按住电源按钮约 1 秒即可开启打印机。
LED 亮灯。

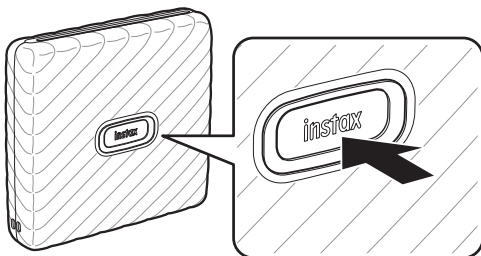

- 2 打开“Link WIDE”应用程序。



- 3 进行打印机访问的设置。

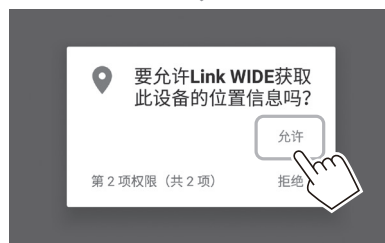
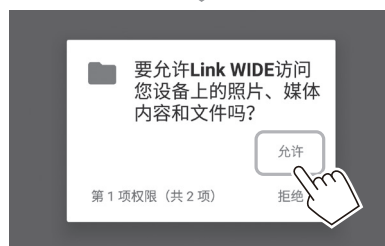
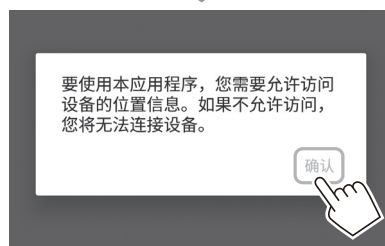
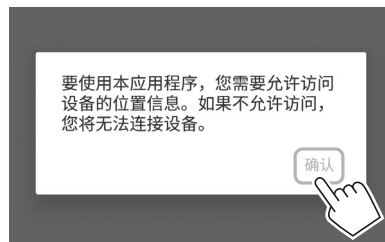

4 阅读使用条款，然后勾选 [同意。] 复选框，接着轻触 [同意。 →]。

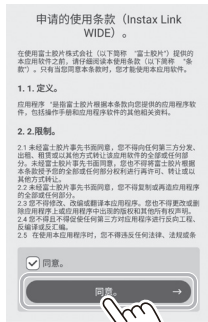

5 输入 4 位数的密码。



6 显示简易说明。请阅读说明，然后轻触“快来体验吧！ →”。

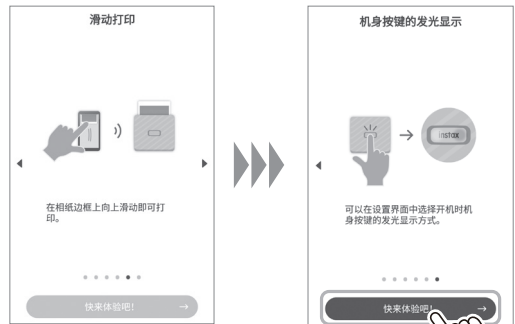
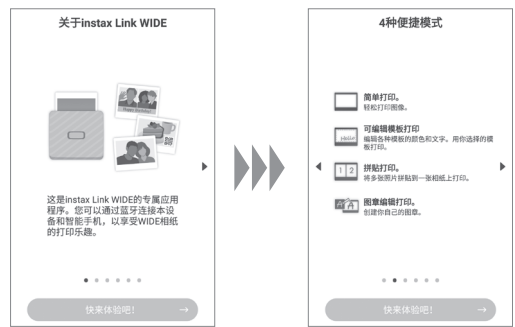

7 轻触 [设置]。
[蓝牙连接] 也可在打印过程中设置。



8 检测到打印机时，轻触 [连接]。

如果检测到多个打印机，请从列表中选择要连接的打印机。

打印机的识别名（设备名称）位于打印机底部。



10 连接上打印机时，轻触 [关闭]。



注

如果蓝牙设定关闭，将出现以下画面。

轻触 [请打开蓝牙] 可打开蓝牙设定画面。请将蓝牙设定设为开启。



9 消息显示后，请勾选复选框，然后轻触 [配对]。



11 选择想要打印的图像。



编辑图像

可在打印前使用以下图像编辑选项。

| | |
|--|-------------|
| | 在图像上输入文本。 |
| | 放大/缩小或旋转图像。 |
| | 对图像使用滤镜。 |
| | 调节图像的亮度。 |

12 轻触 或沿相纸边框向上滑动。

打印机开始打印。

您还可以在图像传输期间调整所要打印的份数。



- 13** 当相纸弹出后（相纸弹出的声音停止），请抓住弹出相纸的顶部将相纸取出。
您可以在应用程序上确认剩余的打印数量。

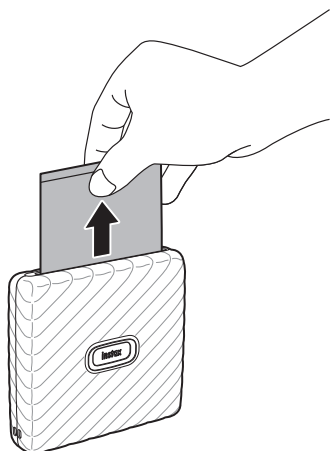

打印机和智能手机已连接时

- 1** 按住电源按钮约 1 秒即可开启打印机。
LED 亮灯。

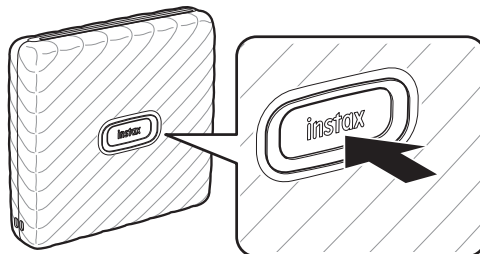

- 2** 打开“Link WIDE”应用程序。

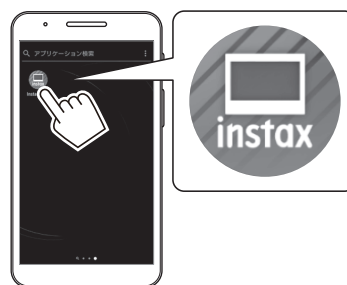

- 3** 选择想要打印的图像。



编辑图像

可在打印前使用以下图像编辑选项。

| | |
|--|-------------|
| | 在图像上输入文本。 |
| | 放大/缩小或旋转图像。 |
| | 对图像使用滤镜。 |
| | 调节图像的亮度。 |

4 轻触 或沿相纸边框向上滑动。

打印机开始打印。

您还可以在图像传输期间调整所要打印的份数。



5 当相纸弹出后（相纸弹出的声音停止），请抓住弹出相纸的顶部将相纸取出。

您可以在应用程序上查看剩余的打印数量。

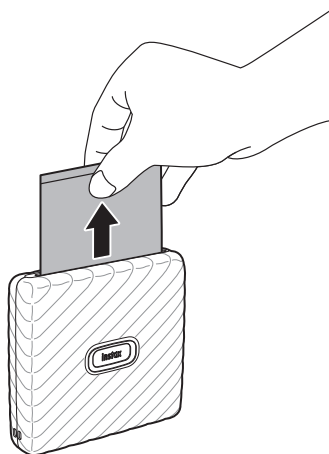

规格

| | |
|----------|--|
| 记录方式 | 带有 OLED 的 3 色曝光 |
| 使用的相纸 | 富士 instax 一次成像宽幅相纸 instax WIDE (另售) |
| 相纸张数 | 10 张/包 |
| 打印图像尺寸 | 62 mm × 99 mm |
| 打印像素数 | 800 × 1260 点 |
| 打印分辨率 | 12.5 点/mm (318 dpi, 80 μm 点间距) |
| 打印色阶 | 每色 (RGB) 256 级 |
| 接口 | 符合标准: 蓝牙 4.2 (BLE) |
| 可打印的图像格式 | JPEG、PNG、HEIF、DNG |
| 打印时间 | 图像接收到照片输出 (排出) 的时间: 约 12 秒 |
| 可打印张数 | 约 100 张 (满电状态) * 可打印张数因使用条件而异。 |
| 电源 | 可充电锂电池 (内置型: 无法取出) |
| 充电时间 | 约 80 至 120 分钟 (充电时间因气温和电池的剩余电量而异。) |
| 功率消耗 | 约 3 W |
| 操作环境 | 温度: +5°C 至 +40°C 湿度: 20% 至 80% (无结露) |
| 主机尺寸 | 139 mm × 127.5 mm × 33.7 mm (不包括突出部件) |
| 主机重量 | 约 340 g (不包括相纸盒) |
| 附件 | USB 充电线 (BOD700-101, 长度: 30 cm) 打印机支架 (1) 手绳 (1) |

*上述规格可能发生变更。

问题解答

在认为设备存在故障前，请先确认以下事项。如果采取措施后问题仍然存在，请联系您所在国家的 FUJIFILM 服务中心报修或访问以下网站。

FUJIFILM 网站：<http://www.fujifilm.com.cn>

使用过程中出现以下状况时...

| 现象 | 可能原因和解决方法 |
|-----------------|--|
| 无法开启打印机的电源。 | <ul style="list-style-type: none"> • 电池可能没有充电。请为打印机充电。 • 按下电源按钮的时间可能不够长。按住电源按钮约 1 秒。 |
| 电池电量消耗得很快。 | 如果在非常寒冷的地方使用打印机，电池会消耗得很快。请在打印前让打印机变暖。 |
| 在使用过程中电源断开了。 | 电池电量可能较低。请为打印机充电。 |
| 充电不开始。 | 确保 USB 电源适配器插头已正确连接至室内电源插座。 |
| 充电耗时过长。 | 温度较低时，充电会耗费一些时间。 |
| 充电过程中充电停止。 | 请在 +5°C 到 +40°C 的温度范围内为电池充电。如果在此温度范围内仍无法充电，请联系 FUJIFILM 经销商或售后。 |
| 打印机无法正常运行。 | <ul style="list-style-type: none"> • 可能临时出现了故障。请按下重置按钮。如果仍然无法正常运行，请联系本公司的维修服务中心报修。 • 电池可能没有充电。请为打印机充电。 |
| 相纸盒无法装入或无法顺利装入。 | <ul style="list-style-type: none"> • 请使用富士 instax 一次成像宽幅相纸 instax WIDE（不能使用其他相纸）。 • 将相纸盒上的黄色标记对准打印机的位置对准标记（黄色），将相纸盒装入。 |
| 相纸无法弹出。 | <ul style="list-style-type: none"> • 因震动或掉落等冲击，相纸发生了错位。请装入新的相纸盒。 • 如果相纸被卡住，请关闭打印机的电源，再重新打开。如果问题仍然存在，请取出卡住的相纸，然后再装入新的相纸盒。 |
| 成像后的照片部分或全部泛白。 | 相纸用完前请勿打开相纸舱门。在还剩有相纸的状态下打开相纸舱门，剩余的相纸会曝光，曝光的部分会变白。 |
| 打印不均匀。 | <ul style="list-style-type: none"> • 打印后请勿立即晃动、弯曲、折叠或按压照片。 • 请勿挡住相纸弹出槽。 |

安全使用须知

- 请确保正确使用您的打印机。请在使用之前仔细阅读下列安全注意事项和使用说明书。
- 请将使用说明书妥善保存。

⚠ 警告

此标志表示可能会造成人身伤亡的危险情况。请依照指示正确进行操作本产品。

⚠ 注意

此标志表示可能会造成他人受伤或物品受损情况。请依照指示正确操作本产品。

⚠ 警告

- △如果出现以下的情况，请立即拔下 USB 充电线，关闭打印机电源，停止使用打印机。
 - 出现打印机发热、冒烟、有焦味，等异常状况。
 - 打印机掉进水里，或机身内部混入水或金属等异物。
- △打印机使用的是内置电池。因此切勿加热打印机，或将打印机置于明火处，或摔落撞击打印机。上述操作可能会导致电池爆炸。

⚠ 警告

- △切勿试图拆解本产品，可能导致受伤。
- △如果打印机出现故障，切勿尝试自己修理。请到购买的店铺进行反馈。
- △如果本产品因跌落或损坏而导致内部零件外露，切勿触摸，否则可能导致受伤。
- △切勿触摸相纸舱里面的任何部件或突出部件，否则可能导致您受伤或者打印机无法正常使用。
- △切勿将本产品弄湿或用湿手触摸。可能导致您触电。
- △电池充满电后，请立即拔下 USB 充电线。
- △请勿存放在儿童伸手可及之处。可能导致儿童受伤。
- △切勿用布或被子裹住打印机。过热情况下可能导致打印机外观变形甚至引起火灾。



“CE”标志证明此产品在有关安全、公共卫生、环境和用户保护方面符合 EU（欧盟）要求。（“CE”为 Conformité Européenne 的缩写。）

打印机维护和使用注意事项

■ 打印机和电池的使用

- 注意 - 在使用、存放、运输或废弃处理的过程中，请勿置于过热环境中，如受到阳光照射或接触火源等，否则可能会导致爆炸或易燃液体或气体的泄漏。
- 注意 - 请勿将电池丢入火中或热的炉子中，也不要对电池进行机械破碎或切割，否则可能会导致爆炸。
- 注意 - 请勿使其受到高海拔极低气压的影响，否则可能会导致爆炸或易燃液体或气体的泄漏。

■ 打印机维护

1. 在您用完相纸之前切勿打开相纸舱门；否则，剩余的相纸会被曝光且变为白色且不能成像。相纸将不能再使用。

2. 打印机是精密器械，不可弄湿或者掉落地上。同时，也不要放置于容易进沙的地方。
3. 切勿使用稀释剂和酒精类溶剂擦除污渍。
4. 相纸舱内如有脏污或者灰尘的话可能影响成像质量。因此请保持相纸舱的清洁。
5. 请避免长时间将打印机置于类似密闭的汽车内部、高温场所、海岸边，或潮湿的环境中。
6. 苯球等杀虫剂产生的气体会伤害打印机和相纸。请避免将打印机或相纸放在柜子等处。
7. 请注意打印机的使用温度范围为 5° C 至 40° C。
8. 请务必确保打印的图片没有侵犯著作权、肖像权、隐私或其他个人权利，且没有伤风败俗、侵犯他人权利的行为，与公共道德背道而驰的行为，或构成滋扰的行为，否则可能会受到法律的制裁或起诉。
9. 本打印机属于家用款，不适用于需要大量打印的商业用途。

■ 电池充电

电池在出厂时没有完全充满电。请在第一次使用前为电池充电。

- 请使用附带的 USB 充电线为电池充电。
- 请在 +5° C ~ +40° C 间为打印机充电。
- 周围温度低于 +10° C 或高于 +35° C 时，充电时间将会延长。温度高于 +40° C 时请不要尝试为电池充电；温度低于 +5° C 时电池将不会充电。

■ 电池寿命

在常温下，电池大约可以充电 300 次。当电池可容纳电量的使用时间长度明显减少时，表明电池已达最终使用寿命。

■ 注意：电池使用注意事项

长时间使用后电池和打印机机身摸起来可能会有点热。这是正常现象。

■ 本打印机的相关认证标志位于相纸舱内部。

■ 打印时的注意事项

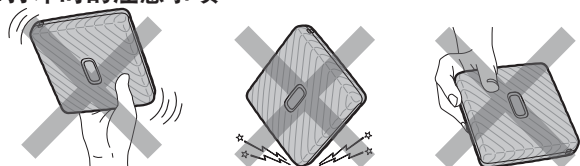

打印时请勿晃动打印机。

打印时请勿掉落打印机。

打印时请勿遮盖相纸弹出槽。

■ “instax WIDE” 宽幅相纸和照片保管

有关相纸的使用，请参阅富士 instax 一次成像宽幅相纸 “instax WIDE” 的说明。请遵循关于安全和妥善使用的所有说明。

1. 将相纸放置在阴凉处存放。切勿将其长时间放置在高温的地方（例如密闭的汽车里）。
2. 切勿刺穿、撕裂或剪切 “instax WIDE” 相纸。若相纸损坏，切勿使用。
3. 请尽快用完装入打印机的相纸。
4. 如果相纸放置在极度高温或者低温的地方，请先放室温下存放片刻，使之接近正常温度，然后使用。
5. 确保相纸在有效期内使用。
6. 避免进行机场行李安检以及其他强烈的 X 光照射。否则未拍摄的相纸上可能出现生灰雾现象等。建议乘坐飞机时将打印机和相纸作为随身行李携带。（有关详情，请咨询各机场。）
7. 照片应避免强光照射，并存放在阴凉干燥处。

■ 关于处理相纸和成像后照片的注意事项

有关详情，请参阅富士一次成像相纸 “instax WIDE” 上的说明和警告。



■ 蓝牙™设备：注意事项

重要：使用打印机内置的蓝牙功能之前，请先阅读以下注意事项。

■ 请将本产品作为蓝牙设备使用。

对于未经授权就将本产品用于其他用途而造成的损害，FUJIFILM 公司及其附属公司不承担任何责任。切勿将本产品用于医疗设备或与人命直接或间接相关的系统等对安全性要求很高的设备中。将本产品用于对可靠性要求要高于蓝牙网络的设备或计算机系统中时，请务必采取一切必要的措施来确保安全和避免故障。

■ 蓝牙设备功能只能在设备销售国使用。

蓝牙设备符合设备销售国关于蓝牙设备的相关法规。使用本设备时请遵守相关国家的所有相关法规。对于在其他管辖范围内的使用而引起的问题，FUJIFILM 公司及其附属公司不承担任何责任。

■ 无线数据（图像）可能会被第三方拦截。

通过无线网络所发送的数据可能会被第三方拦截，请事前了解。

切勿在受到磁场、静电或无线电干扰的场所使用本设备。

■ 切勿在微波炉附近等会受到磁场、静电或无线电干扰的场所使用本设备，这些干扰可能会阻碍无线信号的接收。当本设备附近有接近 2.4 GHz 频段的无线电设备在使用时，可能会产生相互干扰，导致接收速度变慢。

■ 本设备的蓝牙发射器的使用频段为 2.4 GHz。标准输出约为 3.16 mW。

■ 本设备使用的无线信道的频段与以下设备或者无线电台的频段相同。

- 工业用/科学研究用/医疗用设备
- 工厂生产线中使用的 RFID 的无线电台。包括以下两块
 1. 需要认证的无线电台
 2. 小规模无需认证的无线电台

■ 为了防止与上述设备发生干扰，请注意以下事项。

使用本设备前，请先确认未使用 RFID 发射器。若发现本设备对 RFID 追踪系统中使用的授权发射器产生干扰，请立即为本设备换一个新的使用频率以防止更多干扰。若您发现本设备对低电压 RFID 追踪系统产生干扰，请联系 Fujifilm 客服。

■ 以下行为可能会违法：

- 拆卸或改动本设备。
- 去除本设备的认证标志。

■ 商标信息

Bluetooth® 字标和徽标是 Bluetooth SIG, Inc. 拥有的注册商标，Fujifilm 经许可使用。

- 频率范围：2.400 GHz - 2.4835 GHz
 - 等效全向辐射功率 (EIRP):
天线增益 < 10 dBi 时：≤100 mW 或 ≤20 dBm
 - 最大功率谱密度：
天线增益 < 10 dBi 时：≤10 dBm / MHz (EIRP)
 - 载频容限：20 ppm
 - 带外发射功率 (在 2.402 GHz - 2.480 GHz 频段以外) ≤-80 dBm / Hz (EIRP)
 - 杂散发射 (辐射) 功率 (对应载波 ±2.5 倍信道带宽以外)：
杂散辐射等其他技术指标请参照 2002/353 号文件
 - 不得擅自更改发射频率、加大发射功率 (包括额外加装射频功率放大器)，不得擅自外接天线或改用其它发射天线；
 - 使用时不得对各种合法的无线电电信业务产生有害干扰；一旦发现有害干扰现象时，应立即停止使用，并采取措施消除干扰后方可继续使用；
 - 使用微功率无线电设备，必须忍受各种无线电业务的干扰或工业、科学及医疗应用设备的辐射干扰；
 - 不得在飞机和机场附近使用。
- CMIIT ID 编号在设备铭牌上体现等体现方式

产品中有害物质的名称及含量

| 部件名称 | | 有害物质 | | | | | |
|------|-------|--------|--------|--------|---------------|------------|--------------|
| | | 铅 (Pb) | 汞 (Hg) | 镉 (Cd) | 六价铬 (Cr (VI)) | 多溴联苯 (PBB) | 多溴二苯醚 (PBDE) |
| 本体 | 外壳 | ○ | ○ | ○ | ○ | ○ | ○ |
| | 打印机单元 | ○ | ○ | ○ | ○ | ○ | ○ |
| | 基板部件 | × | ○ | ○ | ○ | ○ | ○ |
| | 电池 | × | ○ | ○ | ○ | ○ | ○ |
| 配件 | USB 线 | ○ | ○ | ○ | ○ | ○ | ○ |

备注 本表格依据 SJ/T11364 的规定编制。
 ○：表示该有害物质在该部件所有均质材料中的含量均在 GB/T26572 规定的限量要求以下。
 ×：表示该有害物质至少在该部件的某一均质材料中的含量超出 GB/T26572 规定的限量要求。
 * 铅 (Pb) 项目 (×) 属于欧盟 RoHS 指令豁免申请项目。

生产商：苏州富士胶片映像机器有限公司
 地 址：江苏省苏州新区长江路138号
 销售商：富士胶片（中国）投资有限公司
 地 址：上海市浦东新区平家桥路100弄6号晶耀前滩7号楼601单元
 咨询电话：400-820-6300、800-820-6300
 产品标准：GB4943.1-2011

如果对本产品有任何疑问，请与经过授权的 FUJIFILM 的分销商或经销商取得联系，或访问以下网站联系我们。

<https://instax.fujifilm.com.cn/>

FUJIFILM

FUJIFILM Corporation

7-3, AKASAKA 9-CHOME, MINATO-KU, TOKYO 107-0052, JAPAN